



## GEN serie CTM1200ID

Transductores de corriente  
1200 A RMS / 1500 A DC

### Características especiales

- Corriente nominal valor efectivo 1200 A
- Corriente nominal DC 1500 A
- Ancho de banda 400 kHz (-3 dB)
- Orificio  $\varnothing$  45 mm para cables y barras de bus
- Rango operativo -40 °C a +65 °C
- El mejor de su tipo en materia de precisión y estabilidad
- Mediciones de corriente AC y DC aisladas
- Error máx. de linealidad 1 ppm
- Conector D-Sub 9 según estándares del sector
- Cuerpo íntegramente de aluminio para un óptimo blindaje EMI
- Avanzados circuitos de protección del transductor

### Aplicaciones del CTM1200ID de la serie GEN

Los transductores de corriente de HBM están equipados con tecnología estándar Fluxgate de bucle cerrado. Garantizan la máxima precisión y una deriva mínima, gracias a la detección del segundo armónico de flujo cero, manteniendo un elevado ancho de banda.

Los transductores de corriente HBM son ideales para medir corrientes con valores efectivos de 10 a 1200 A (1500 A DC). Gracias a su elevado ancho de banda, pueden usarse en presencia de señales con tiempos de subida cortos, como las que se producen en motores eléctricos o en otras aplicaciones de potencia con inversores, como en las industrias de energías renovables.

La serie CT está disponible en versiones para valor efectivo 50 A a valor efectivo 1200 A (1500 A DC), todas ellas equipadas con tecnología de punta. Todos los conectores son aptos para recambio rápido.

La unidad de interfaz opcional 1 HE montable en rack de 19" soporta una combinación de hasta seis transductores CT.

Hay disponibles cables de salida de corriente para la conexión directa a tarjeta de potencia GN31XB y tarjeta GN61XB.

Hay disponibles también resistencias de carga opcionales para sistemas de adquisición de datos o analizadores de potencia de la serie GEN sin una resistencia de carga integrada. El avanzado circuito de protección de transductores ASPC protege al transductor de daños debidos a un uso incorrecto, como corrientes aplicadas al CT sin alimentación o CT con alimentación pero sin una resistencia de carga para cerrar el bucle de salida de corriente.

<b>Características técnicas principales</b>			
	<b>Símbolo</b>	<b>Valor</b>	<b>Comentario</b>
Corriente AC primaria nominal	$I_{PN}$ AC	Valor efectivo 1200 A	
Corriente DC primaria nominal	$I_{PN}$ AC	$\pm 1500$ A	
Corriente secundaria nominal	$I_{SN}$	$\pm 1000$ mA	Con corriente DC primaria nominal
Ratio primaria/secundaria	n1 y n2	1:1500	
Rango de medida	$\hat{I}_{PM}$	$\pm 1800$ A	
Resistencia de medida	$R_M$	máx. 3 $\Omega$	Para más detalles, ver Figura 1.1
Ancho de banda	f(-3dB)	400 kHz	Pequeña señal, ver Figura 1.3

<b>Especificaciones eléctricas</b>			
A Ta = 23 °C, tensión de alimentación = $\pm 15$ V, salvo otra especificación			
<b>Parámetro</b>	<b>Símbolo</b>	<b>Valor</b>	<b>Comentario</b>
Capacidad de sobrecarga	$\hat{I}_{OL}$	5 kA para 100 ms	No medida, 100 ms
Error de linealidad	$\epsilon_L$	$\pm 1$ ppm	Referido a corriente DC nominal
Corriente de compens. (incl. campo magn. terr.)	$I_{OE}$	$\pm 12$ ppm	Referido a corriente DC nominal
Precisión general para corrientes DC con -10 Hz @ 25 °C (= $\epsilon_L + I_{OE}$ )	acc $\epsilon$	$\pm 13$ ppm	Referido a corriente DC nominal
Coeficiente de temp. de compens.	TC $_{IOE}$	$\pm 0.1$ ppm/K	Referido a corriente DC nominal
Error de amplitud	$\epsilon_G$	10 Hz - 3 kHz	$\pm 0,01\%$
		3 kHz - 50 kHz	$\pm 1.00\%$
		50 kHz - 300 kHz	$\pm 20\%$
Tiempo de tránsito de la fase	$\theta$	10 Hz - 3 Hz	$\pm 0.01^\circ$
		3 Hz - 50 kHz	$\pm 0.5^\circ$
		50 kHz - 300 kHz	$\pm 10^\circ$
Tiempo de respuesta a un nivel de corriente IPN	tr @ 90%	1 $\mu$ s	di/dt = 100A/ $\mu$ s
Ruido	ruido	0 - 100 Hz	Valor efectivo 0,05 ppm
		0 - 1 kHz	Valor efectivo 0,06 ppm
		0 - 10 kHz	Valor efectivo 0,70 ppm
		0 - 100 kHz	Valor efectivo 2,00 ppm
Frecuencia de excitación Fluxgate	$f_{Exc}$	31,25 kHz	
Tensión eficaz inducida en conductor primario		Valor efectivo 5 $\mu$ V	
<b>Estabilidad</b>			
Estabilidad de compensación en el tiempo		$\pm 0,1$ ppm/mes	Referido a corriente DC nominal
Variación de compensación con campo magnético externo vertical		$\pm 0,8 \mu$ A /mT (generalmente $\pm 0,2 \mu$ A /mT)	(Perpendicular a barra de bus) $\mu$ A se refiere a corriente secundaria
Variación de compensación con campo magnético externo horizontal		$\pm 2 \mu$ A /mT (generalmente $\pm 0.8 \mu$ A /mT)	(Perpendicular a barra de bus) $\mu$ A se refiere a corriente secundaria
Variación de compensación con cambios de la tensión de alimentación		$\pm 0,04 \mu$ A /V (generalmente $\pm 0,004 \mu$ A /mT)	$\mu$ A se refiere a corriente secundaria
Variación de compensación con seguimiento de tensiones de alimentación absol.		$\pm 0,04 \mu$ A /V (generalmente $\pm 0,012 \mu$ A/V)	$\mu$ A se refiere a corriente secundaria
<b>Fuente de alimentación</b>			
Tensiones de alimentación	Uc	15 V $\pm 0,75$ V DC	
Consumo de corriente positivo	Ips	145 mA + Is	Agregar Is (si Is es positivo)
Consumo de corriente negativo	Ins	135 mA + Is	Agregar Is (si Is es negativo)

## Reducción (derating) de valores nominales por resistencia de carga RM y temperatura ambiente



Figura 1.1: Reducción (derating) de valores nominales por resistencia de carga RM y temperatura ambiente

## Reducción de temperatura ambiente y frecuencia

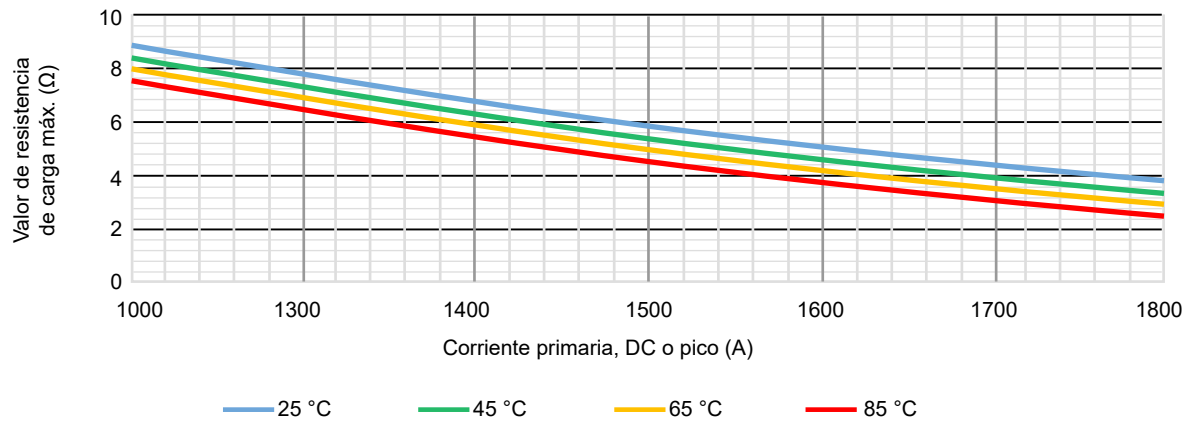

Figura 1.2: Reducción de temperatura ambiente y frecuencia

## Características de frecuencia referida a fase y amplitud

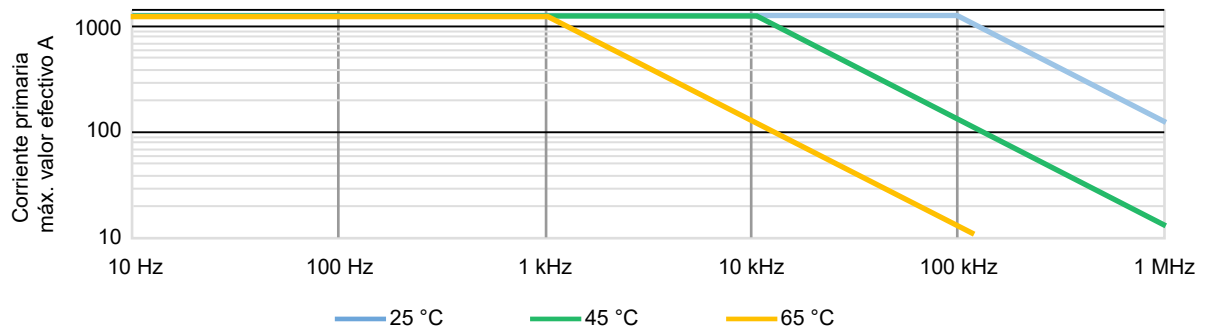

Figura 1.3: Características de frecuencia

<b>Especificaciones de aislamiento</b>		
Distancia de aislamiento	12 mm	
Línea de fuga	12 mm	
Índice de seguimiento comparativo (CTI)	> 600 V	
Valor ef. de tensión para prueba de aislamiento AC, 50/60 Hz, 1 min		
Entre primaria y (secundaria y apantallamiento)	5.7 kV	
Entre secundaria y apantallamiento	0.2 kV	
Tensión soportada ante impulso (1,2/50 µs)	10.4 kV	
<b>Tensión de trabajo continua</b>	<b>Usando hilo sin aislamiento</b>	<b>Usando hilo con aislamiento</b>
Sin señales procedentes de la red	1000 V	2000 V
Señales CAT II	Valor efectivo 600 V, 600 V DC	Valor efectivo 1000 V, 1000 V DC
Señales CAT III	Valor efectivo 300 V, 300 V DC	Valor efectivo 1000 V, 1000 V DC
<b>Tensión transitoria</b>	<b>Usando hilo sin aislamiento</b>	<b>Usando hilo con aislamiento</b>
Sin señales procedentes de la red	4500 V	6000 V
Señales CAT II	6000 V	6000 V
Señales CAT III	6000 V	8000 V

**Nota** Se pueden alcanzar tensiones de aislamiento más elevadas usando barras de bus aisladas. Dirección de contacto para proyectos especiales: [customsystems@hbm.com](mailto:customsystems@hbm.com).

<b>Especificaciones de seguridad y ambientales</b>	
Rango de temperatura ambiente de servicio	-40 °C a +65 °C
Rango de temperatura de almacenamiento	-40 °C a +65 °C
Humedad relativa	20% a 80%; sin condensación
Altitud máxima	2000 m (6562 ft)
Normas armonizadas para mercado CE	EN 61326-1 EMC EN 61010-1:2010 Seguridad IEC61010-2-30
Dispositivos externos	Los dispositivos externos conectados a los transductores de corriente deben cumplir las normas IEC61010-1, IEC60950 o IEC62368-1 y tener circuitos de energía limitada
Limpieza	Para limpiar los transductores debe usarse solamente un paño húmedo. No utilizar detergentes ni productos químicos.
Temperatura ambiente	<b>Nota:</b> cuando se usan múltiples vueltas de devanado primario o se aplican altas corrientes primarias, aumenta la temperatura alrededor del transductor; controlar la temperatura para garantizar que no se excedan los rangos máximos. Se recomienda tener como mín. 1mm <sup>2</sup> por amperio en la barra de bus primaria.

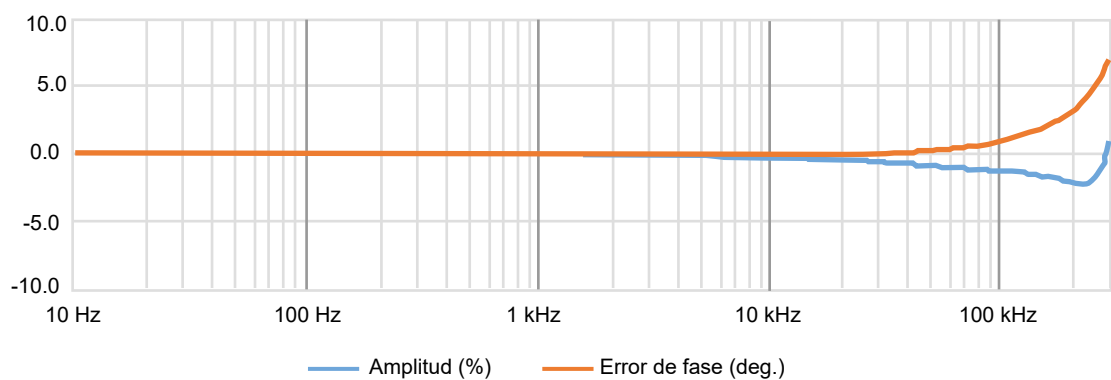
<b>Avanzados circuitos de protección del transductor (ASPC)</b>
Desarrollados para proteger el transductor de corriente de condiciones típicas que pueden producir daños
<ul style="list-style-type: none"> <li>• Unidad sin tensión y circuito secundario abierto o cerrado</li> <li>• Unidad con tensión y circuito secundario abierto o interrumpido</li> </ul>
Se puede aplicar a los transductores de corriente una corriente primaria DC y AC de hasta el 100% del valor nominal en las situaciones mencionadas arriba, sin dañar la electrónica.

**Nota** El núcleo del transductor puede estar magnetizado en todos los casos mencionados arriba, y esto provocar un pequeño cambio en la corriente de compensación de salida (menos de 10 ppm)

<b>Certificación para Corea</b>	
	상호 : 스펙트리스코리아주식회사
	기자재명칭(모델명) : CTM1200ID/Current transducer (CTM1200ID)
	제조사 : Hottinger Brüel & Kjær GmbH, Germany
	제조국가 : 덴마크
	R-R-s3k- CTM1200ID

## Distribución de pines del conector macho D-SUB 9



Figura 1.4: Salida de corriente en el conector D-SUB 9 estándar

### Propiedades de pines de estado

Dirección hacia delante	Pin 8 a 3 (en cortocircuito, si el sensor funciona en condiciones normales)
Corriente directa máxima	10 mA
Tensión directa máxima	60 V
Tensión inversa máxima	5 V
Dirección de corriente primaria positiva	Identificada por una flecha en el cuerpo del transductor

## Propiedades físicas, peso y dimensiones<sup>(1)</sup>

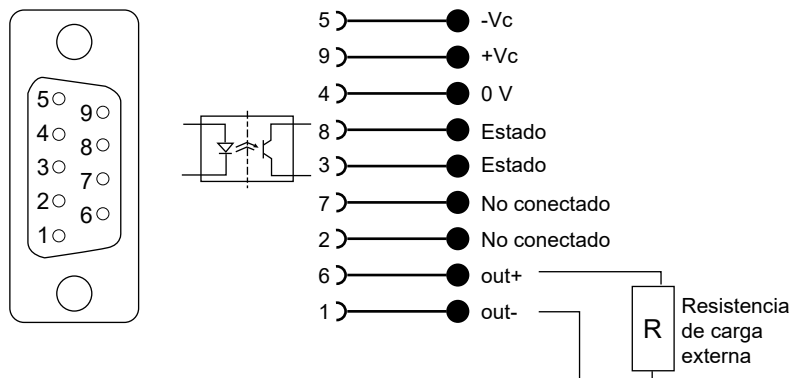
Peso	2,0 kg
Instrucciones de montaje	
Montaje en placa base	4 agujeros $\Phi$ 6 mm 4 x tornillos de acero M5 / 6 N.m
Montaje en el panel posterior	4 agujeros $\Phi$ 6 mm 4 x tornillos de acero M5 / 6 N.m



Figura 1.5: Dimensiones del CTM1200ID/CTM1200ID-CD3000

(1) Tolerancia general de 0,3 mm, salvo otra declaración

## Unidad de interfaz 1-CTPSIU-6-1U para CT (opción, pedir por separado)

Rack de 19 pulgadas modular que admite de 1 a 6 canales CT como máximo.

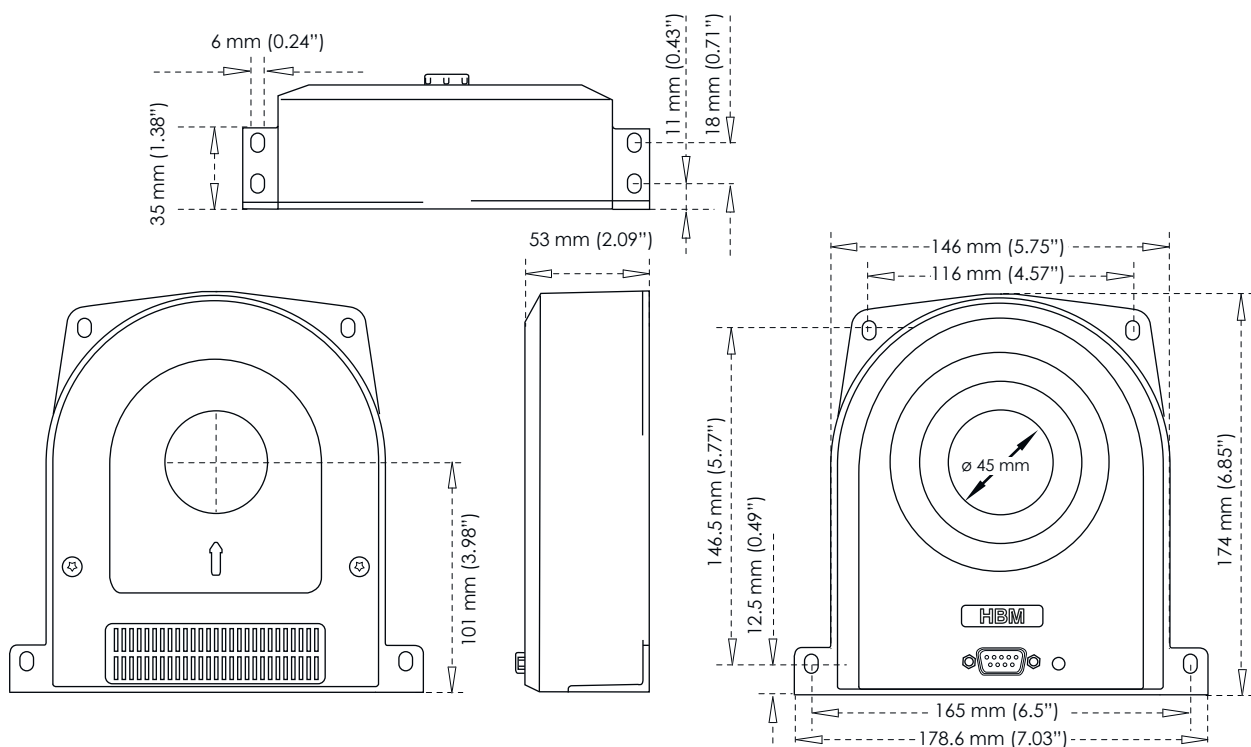

Figura 1.6: Parte frontal (izq.) y posterior (der.)

Número máximo de CT	6
Conectores de entrada	SUB-D 9 pines
Conectores de salida	XLR
LED de señal	CT encendido, estado del CT
Fuente de alimentación	100 a 240 V AC, 47 a 63 Hz 120 - 370 V DC
Peso	Normalmente 6,5 kg (14.33 lb)
Rango de temperatura de servicio	0 °C a +50 °C (32 °F a 122 °F)
Dimensiones	
Altura	87.2 mm (3.43")
Anchura / anchura incl. orejas de fijación	442 mm (17.40") / 466 mm (18.34")
Profundidad	415 mm (16.33")

Figura 1.7: Dimensiones

## Vista de conjunto de la familia de transductores de corriente

Tipo	Corriente nominal	Ancho de banda (-3 dB)	Ratio Primaria: Secundaria	Tamaño de la abertura
CTS50ID	Valor efectivo 50 A / 75 A DC	1000 kHz	1 : 500	27,6 mm
CTS200ID	Valor efectivo 200 A / 300 A DC	500 kHz	1 : 500	27,6 mm
CTS400ID	Valor efectivo 400 A / 600 A DC	300 kHz	1 : 2000	27,6 mm
CTS600ID	Valor efectivo 600 A / 900 A DC	500 kHz	1 : 1500	27,6 mm
CTM1200ID	Valor efectivo 1200 A / 1500 A DC	400 kHz	1 : 1500	45,0 mm
CTM1200ID-CD3000 <sup>(1)</sup>	Valor efectivo 1200 A / 1500 A DC	15 kHz	1 : 1500	45,0 mm

Otros valores disponibles a petición<sup>(2)</sup>

(1) Compatible para calibración de corriente baja

(2) Dirección de contacto para proyectos especiales: [customsystems@hbm.com](mailto:customsystems@hbm.com)  
Solicitar presupuesto/información para productos especiales de la serie GEN.

# Esquema de cableado del transductor de corriente (CT) HBM para GN310B/GN311B



Figura 1.8: Diagrama de conexiones del transductor de corriente

# Esquema de cableado del transductor de corriente (CT) para GN610B/GN611B





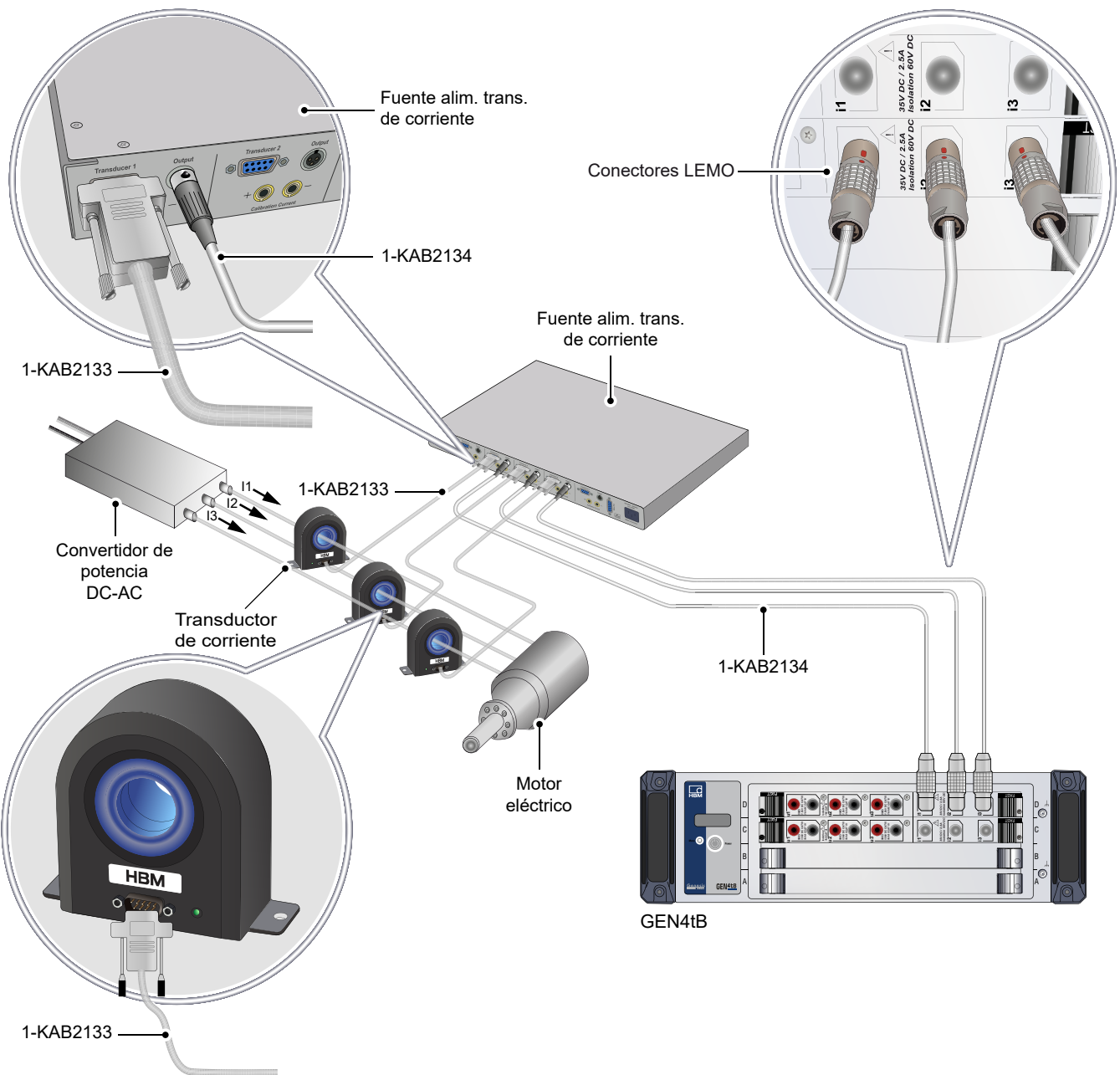

Figura 1.9: Diagrama de conexiones del transductor de corriente

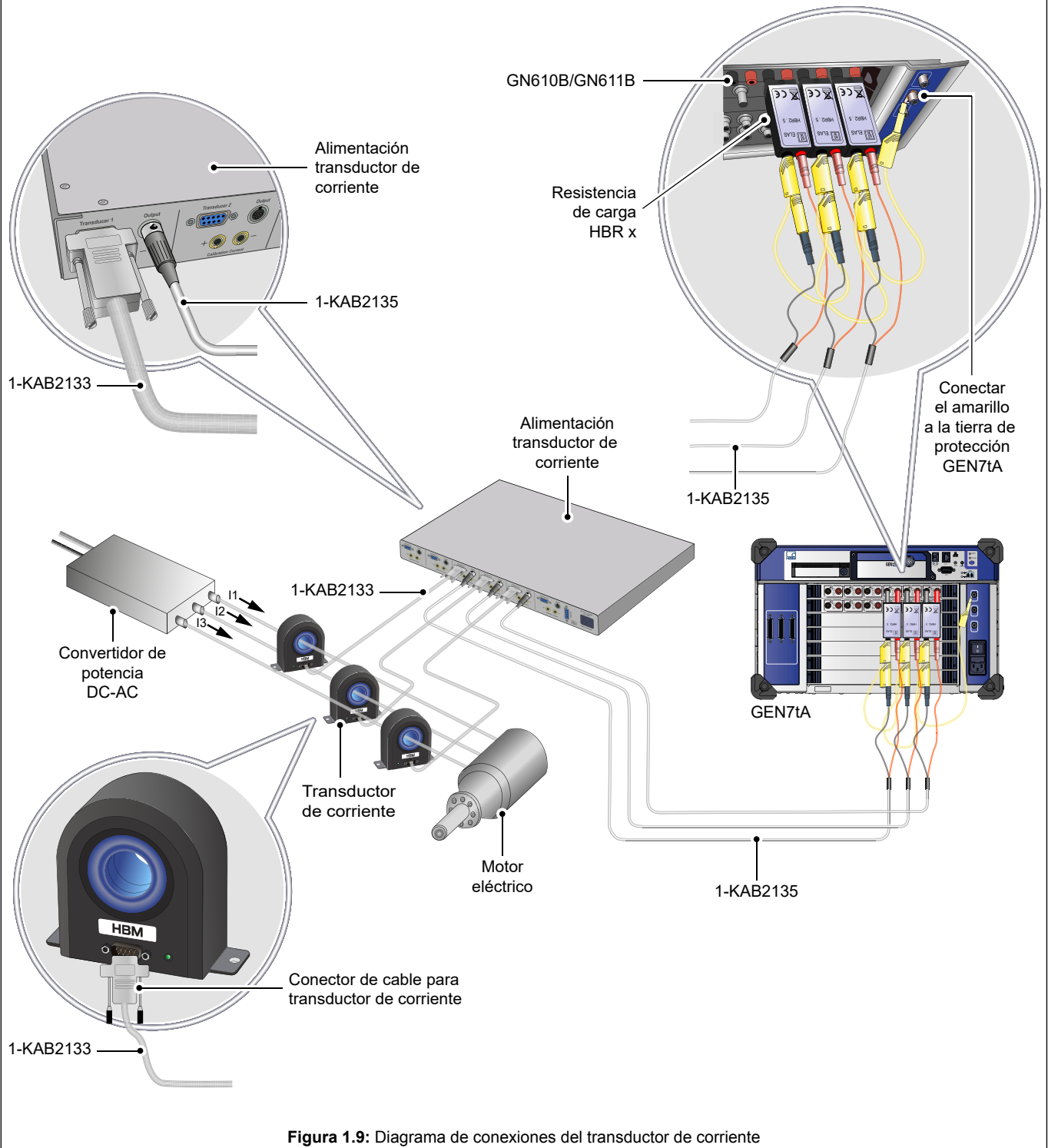

Información para pedidos		
Artículo	Descripción	N.º de pedido
Transductor de corriente valor efectivo 1500 A DC o 1200 A, 400 kHz		Transductor de corriente de tecnología fluxgate de alta precisión y ultraestable. Mediciones de corriente no intrusivas aisladas de valor efectivo 1500 A DC o 1200 A hasta 400 kHz AC. Cuerpo íntegramente de aluminio para óptimo blindaje EMI. Rango ampliado de temperatura de servicio. Orificio de gran tamaño $\varnothing$ 45.0 mm para cables y barras de bus. Conector D-Sub de 9 pines según estándares del sector.

Interfaz y cables para transductor de corriente; opción, pedir por separado		
Artículo	Descripción	N.º de pedido
Unidad de interfaz CT		Unidad de interfaz para hasta seis transductores de corriente. Conector D-Sub de 9 pines según estándares del sector. Conectores de salida con pines múltiples XLR. Permite el acceso a los enrollamientos de calibración de los transductores por medio de conectores de banana de 4 mm. Los LED en la parte frontal indican el funcionamiento normal de cada transductor. Tensión de entrada 100 - 240 V AC 50/60 Hz AC. Tensión de entrada 120 - 370 V DC. Altura 1U para montaje en rack de 19".
Cables CT		Cable de conexión para transductor de corriente según estándares del sector. Cable apantallado de 9 hilos y baja impedancia con un conector D-SUB 9 en cada extremo. Compatible con salida de potencia, estado y corriente y entrada de corriente de calibración. Longitudes: 2, 5, 10 y 20 metros (6, 16, 32 y 65 ft)
XLR a cable LEMO para GN31XB		Cable de conexión para unidad de interfaz de CT a tarjeta de potencia GN31xB DAQ. Utiliza conectores XLR y LEMO para conexión de una salida de corriente directa a la tarjeta GEN DAQ. Longitud 2 m (6 ft)
XLR a cable banana para GN61XB		Cable de conexión para unidad de interfaz de CT en tarjeta GN61xB DAQ 1kV. Utiliza conectores XLR y banana para una conexión de salida de corriente a la tarjeta GEN DAQ. Requiere una resistencia de carga adicional en la parte frontal de la tarjeta GN61xB para la conversión de corriente a tensión. Longitud 2 m (6 ft)





## GN610B/GN611B - Resistencias de carga, pedir por separado

### Selección de carga para GN610B/GN611B

**Nota:** Cuando se usa la serie CTS/CTM junto con las tarjetas GN610B/GN611B se necesita una resistencia de carga para convertir la corriente de salida del CT en una tensión. Al seleccionar la carga, deben tenerse en cuenta diversas especificaciones: potencia máxima de la carga, tensión máxima que puede conducir el CT con corriente constante, la impedancia de los hilos de los cables utilizados, etc. Consultar el manual de empleo para más información.

Modelo	Carga recomendada	Sensibilidad mV/A	Escalación A/V
CTS50ID	HBR 2,5 Ω	5,0	200
CTS200ID	HBR 1,0 Ω	2,0	500
CTS400ID	HBR 1,0 Ω	0,5	2000
CTS600ID	HBR 1,0 Ω	0,6667	1500
CTS1200ID	HBR 1,0 Ω	0,6667	1500
CTS1200ID-CD3000	HBR 1,0 Ω	0,6667	1500

Artículo	Descripción	N.º de pedido
Resistencia de carga de precisión HBR 0,25 Ω, 1 W 	Resistencia de carga, baja deriva térmica, alta precisión de 0.02%1 W, 0,25 Ω. Utiliza internamente una conexión de 4 hilos para reducir la inexactitud causada por las corrientes que pasan a la resistencia de carga. Utiliza conectores de banana de entrada y pines banana de salida. Directamente compatible con las tarjetas de entrada GN610B/GN611B.	Efectuar el pedido al servicio de proyectos especiales <sup>(1)</sup>
Resistencia de carga de precisión HBR 0,5 Ω, 1 W 	Resistencia de carga, baja deriva térmica, alta precisión de 0.02%1 W, 0,5 Ω. Utiliza internamente una conexión de 4 hilos para reducir la inexactitud causada por las corrientes que pasan a la resistencia de carga. Utiliza conectores de banana de entrada y pines banana de salida. Directamente compatible con las tarjetas de entrada GN610B/GN611B.	Efectuar el pedido al servicio de proyectos especiales <sup>(1)</sup>
Resistencia de carga de precisión HBR 1 Ω, 1 W 	Resistencia de carga, baja deriva térmica, alta precisión de 0.02%1 W, 1 Ω. Utiliza internamente una conexión de 4 hilos para reducir la inexactitud causada por las corrientes que pasan a la resistencia de carga. Utiliza conectores de banana de entrada y pines banana de salida. Directamente compatible con las tarjetas de entrada GN610B/GN611B.	Efectuar el pedido al servicio de proyectos especiales <sup>(1)</sup>
Resistencia de carga de precisión HBR 2,5 Ω, 1 W 	Resistencia de carga, baja deriva térmica, alta precisión de 0.02%1 W, 2,5 Ω. Utiliza internamente una conexión de 4 hilos para reducir la inexactitud causada por las corrientes que pasan a la resistencia de carga. Utiliza conectores de banana de entrada y pines banana de salida. Directamente compatible con las tarjetas de entrada GN610B/GN611B.	Efectuar el pedido al servicio de proyectos especiales <sup>(1)</sup>
Resistencia de carga de precisión HBR 10 Ω, 1 W 	Resistencia de carga, baja deriva térmica, alta precisión de 0.02%1 W, 10 Ω. Utiliza internamente una conexión de 4 hilos para reducir la inexactitud causada por las corrientes que pasan a la resistencia de carga. Utiliza conectores de banana de entrada y pines banana de salida. Directamente compatible con las tarjetas de entrada GN610B/GN611B.	Efectuar el pedido al servicio de proyectos especiales <sup>(1)</sup>

(1) Dirección de contacto para proyectos especiales: [customsystems@hbm.com](mailto:customsystems@hbm.com)  
Solicitar presupuesto/información para productos especiales de la serie GEN.

©Hottinger Brüel & Kjaer GmbH. All rights reserved.  
All details describe our products in general form only.  
They are not to be understood as express warranty and do  
not constitute any liability whatsoever.

**Hottinger Brüel & Kjaer GmbH**

Im Tiefen See 45 · 64293 Darmstadt · Germany  
Tel. +49 6151 803-0 · Fax: +49 6151 803-9100  
E-mail: [info@hbm.com](mailto:info@hbm.com) · [www.hbm.com](http://www.hbm.com)

**measure and predict with confidence**

